

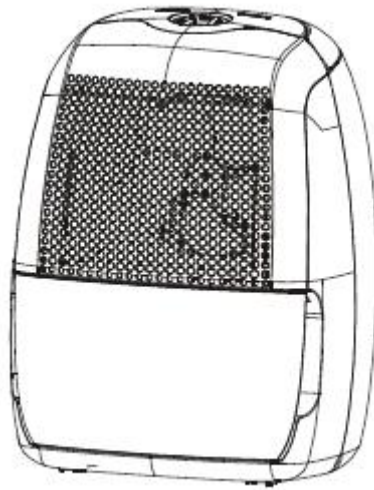

ARTROM

DESHUMIDIFICADOR MANUAL DE INSTRUCCIONES



Modelo MDH-16

Modelo MDH-20

Antes de poner en marcha este producto, le rogamos que lea atentamente estas instrucciones y que las guarde para consultarlas posteriormente

ADVERTENCIA

Si va a utilizar este deshumidificador en los países de la Unión Europea, debe tener en cuenta la siguiente información:

ELIMINACIÓN (RAAE): No tire este producto a la basura. Se debe depositar en los puntos limpios oportunos para que sea tratado de forma especial.

Está prohibido desechar este electrodoméstico tirándolo a la basura. A continuación le ofrecemos varias posibilidades para su eliminación:

A) Su ayuntamiento tiene establecidos una serie de sistemas de recogida, donde se pueden entregar los residuos electrónicos de forma gratuita.

B) Al comprar un producto nuevo, el comerciante recogerá el antiguo de forma gratuita.

C) El fabricante también recogerá el antiguo producto de forma gratuita.

D) Dado que estos productos contienen valiosos recursos, pueden venderse a comerciantes de chatarra para su recuperación.

Si se desechan estos productos en bosques o en medio de la naturaleza, podría poner en riesgo la salud, ya que las sustancias peligrosas que contiene podrían filtrarse a través del agua subterránea y pasar a la cadena alimenticia.



ÍNDICE

PRECAUCIONES DE SEGURIDAD.....	4
Aviso.....	4
Precaución.....	5
Información eléctrica.....	5
TECLAS DE CONTROL DEL DESHUMIDIFICADOR.....	6
Luces Indicadores.....	6
Panel de control.....	6
Otras características.....	7
IDENTIFICACIÓN DE LAS PARTES.....	8
Identificación de las partes.....	8
Cómo colocar la unidad.....	8
FUNCIONAMIENTO DE LA UNIDAD.....	9
Cuando utilice la unidad.....	9
Cómo sacar el agua recogida.....	10
CUIDADO Y MANTENIMIENTO.....	11
Cuidado y limpieza del deshumidificador.....	11
CONSEJOS PARA LA IDENTIFICACIÓN DE PROBLEMAS.....	12
Consejos para la identificación de problemas.....	12

PRECAUCIONES DE SEGURIDAD

Se deben seguir las siguientes instrucciones para evitar que el usuario u otras personas u objetos sufran daños. El funcionamiento incorrecto por no seguir las instrucciones de uso podría causar lesiones o daños.

- Los siguientes símbolos indican la gravedad de los daños que se pueden producir:



AVISO

Este símbolo indica peligro de muerte o de lesiones graves.



PRECAUCIÓN

Este símbolo indica la posibilidad de que se produzcan lesiones o daños a la propiedad.

- A continuación les indicamos el significado de los símbolos que se utilizan en este manual

 AVISO	Este símbolo indica peligro de muerte o de lesiones graves.
 PRECAUCIÓN	Este símbolo indica la posibilidad de que se produzcan lesiones o daños a la propiedad.

- A continuación les indicamos el significado de los símbolos que se utilizan en este manual:

	No haga nunca esto.
	Proceda siempre de este modo.

AVISO

 **No supere la potencia máxima del dispositivo de conexión.**

- De lo contrario, podría producir descargas eléctricas o fuego debido al exceso de calor.

 **No altere la longitud del cable eléctrico ni comparta el enchufe con otros aparatos.**

- Podría producir una descarga eléctrica o fuego debido al calor.

 **Desconecte el dispositivo si emitiese sonidos u olores extraños, o humo.**

- Podría producir fuego y descargas eléctricas.

 **No utilice la máquina cerca de gases inflamables o combustibles como gasolina, benceno, disolvente, etc.**

- Podría producir una explosión o fuego.

 **No ponga en funcionamiento la unidad ni la apague enchufándola y desenchufándola.**

- Podría producir una descarga eléctrica o fuego por la generación de calor.

 **No enchufe y desenchufe la unidad con las manos mojadas.**

- Podría producir una descarga eléctrica.

 **No intente nunca desmontar o reparar la unidad usted mismo.**

- Podría producir un fallo en la máquina o una descarga eléctrica.

 **No beba ni utilice el agua recolectada por el dispositivo.**

- Contiene elementos contaminantes y podría causarle una enfermedad.

 **No dañe el cable eléctrico ni utilice un cable no adecuado.**

- Podría producir una descarga eléctrica o fuego.

 **No coloque la unidad cerca de una fuente de calor.**

- Las partes de plástico podrían fundirse y causar un fuego.

 **Antes de limpiar la unidad, apáguela y desenchúfela.**

- Podría producirle lesiones o una descarga eléctrica.

 **No abra la unidad mientras está en funcionamiento.**

- Podría producirle una descarga eléctrica.

 PRECAUCIÓN

 Si lo utiliza en armarios o en otros lugares reducidos asegúrese de mantener las puertas abiertas.

- La falta de ventilación puede producir un sobrecalentamiento y fuego.

 No cubra la entrada ni la salida de aire con paños ni toallas.

- La falta de aire puede llevar al sobrecalentamiento de la unidad y podría producir un fuego.

 Cuando vaya a limpiar la unidad, apáguela y desconecte el interruptor.

- No la limpie si está encendida ya que podría producir fuego, descargas eléctricas, así como lesiones.

 No coloque la unidad en aquellos lugares donde el agua pudiera salpicarla.

- El agua podría entrar en la unidad y dañar el aislamiento. Podría producir una descarga eléctrica o fuego.

 Se debe tener cuidado al utilizar la unidad en una habitación con las siguientes personas:

- Bebés, niños, personas mayores o personas sin sensibilidad a la humedad.

 No coloque objetos pesados sobre el cable eléctrico y tenga cuidado de que éste no esté comprimido.

- Existe peligro de que se produzca un fuego o una descarga eléctrica.

 Coloque la unidad en una parte del suelo nivelada y resistente.

- Si la unidad se cae, el agua podría verterse y dañar objetos, causar descargas eléctricas o un fuego.

 No la utilice en aquellas zonas donde se manipulen sustancias químicas.

- Esto producirá el deterioro de la unidad por los agentes químicos y disolventes presentes en el aire.

 No se suba a la unidad ni se sienta en ella.

- Podría lesionarse si usted se cae de ella o si ésta vuelca.

Información eléctrica

- La placa del fabricante se encuentra en la parte posterior del panel de la unidad y contiene datos técnicos y eléctricos específicos de la misma.
- Asegúrese de que el deshumidificador está bien conectado a tierra. Para minimizar el riesgo de descarga y fuego, es importante que éste permanezca bien conectado. El cable está equipado con un enchufe con toma de tierra para evitar el riesgo de descargas.
- El deshumidificador debe estar conectado correctamente a un enchufe de pared. Si éste no estuviese conectado o protegido adecuadamente por un fusible con retardo o interruptor, haga que un electricista cualificado instale el enchufe adecuado.
- Asegúrese de que el enchufe esté accesible después de la instalación de la unidad.
- **No utilice alargadores ni adaptadores con esta unidad.** Sin embargo, si fuera necesario utilizar un alargador, utilice sólo uno cuyo uso esté aprobado para "deshumidificadores" (disponible en muchas ferreterías).
 - Para evitar daños personales, desconecte siempre la unidad antes de instalarla o repararla.

TECLAS DE CONTROL DEL DESHUMIDIFICADOR

El panel del deshumidificador puede ser uno de los dos siguientes:

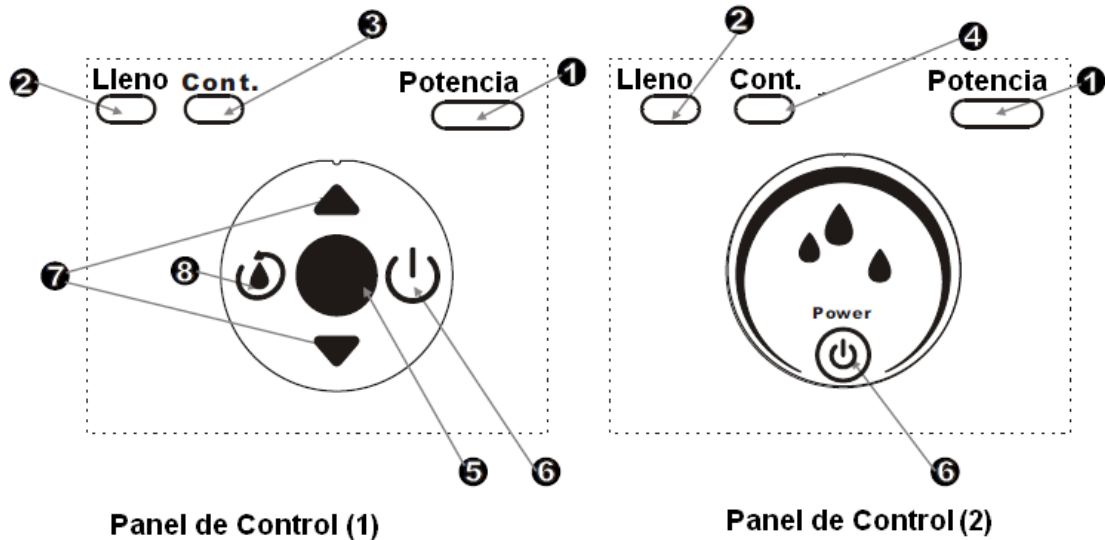

Indicador luminoso

1. Indicador luminoso de encendido (verde)
2. Indicador luminoso de depósito lleno (rojo)
3. Indicador luminoso de funcionamiento continuo (verde)
4. Indica que el deshumidificador está funcionando (verde)
5. Muestra el porcentaje del nivel de humedad fijado mientras éste se está fijando, a continuación, muestra el porcentaje real del nivel de humedad en la habitación.

Teclas de control

6. Tecla de encendido

Presiónela para encender y apagar el Deshumidificador.

7. Teclas de control para fijar la humedad

El nivel de humedad puede fijarse en un rango del 35% RH (humedad relativa) al 80% RH (humedad relativa) en incrementos del 5%.

Para que el aire sea más seco, presione la tecla – y fije un valor porcentual menor. Para que el aire sea más húmedo, presione la tecla + y fije un valor porcentual superior.

8. Tecla de funcionamiento continuo

Seleccione esta tecla para conseguir un nivel máximo de deshumidificación continuo hasta que el depósito esté lleno. Las teclas de control para fijar la humedad no pueden utilizarse cuando esté activado el funcionamiento continuo. Presione de nuevo para cancelar la función de deshumidificación continua.

Códigos de error:

E1 – Error del sensor de humedad: desenchufe la unidad y vuelva a enchufarla. Si el error se repitiese, llame al servicio técnico.

E2 – Error del sensor de temperatura: desenchufe la unidad y vuelva a enchufarla. Si el error se repitiese, llame al servicio técnico.

P1 – La unidad está desescarchando permita que ésta desescarche automáticamente. El error desaparecerá cuando la unidad haya desescarchado automáticamente.

P2 – El depósito está lleno: vacíelo y vuelva a colocarlo en la posición correcta.

Otras características**Indicador luminoso de depósito lleno**

Luce cuando el depósito debe ser vaciado o cuando éste se ha sacado de la máquina o no se ha colocado en la posición correcta.

Apagado automático

El interruptor del control del nivel del agua apaga el deshumidificador cuando el depósito está lleno o cuando éste se ha sacado de la máquina o no se ha colocado en la posición correcta. Cuando se alcanza el nivel de humedad fijado, la unidad se apaga automáticamente.

Desescarchado automático

Cuando se acumula escarcha en los serpentines de evaporador, el compresor dejará de funcionar y el ventilador seguirá funcionando hasta que desaparezca la escarcha.

Corte del suministro eléctrico

En el caso de que se produjera un corte o interrupción del suministro eléctrico, la unidad se reiniciará de forma automática una vez que se recupere el suministro, en las funciones fijadas la última vez que se utilizó.

Identificación de las partes

1. Panel de control
2. Rejilla de toma de aire
3. Depósito para el agua
4. Filtro de Aire
5. Asa
6. Filtro de aire (detrás de la rejilla de toma de aire)
7. Cinta de sujeción para el cable eléctrico (sólo se utiliza al almacenar la unidad)
8. Salida para el tubo de drenaje
9. Cable eléctrico
10. Enchufe

NOTA: Todos los dibujos de este manual tienen propósito explicativo únicamente. Su unidad puede ser algo diferente.

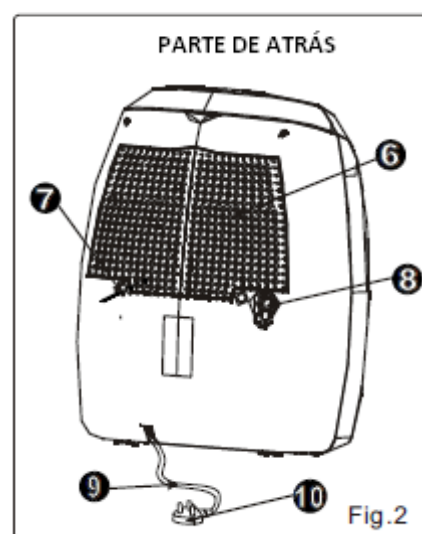
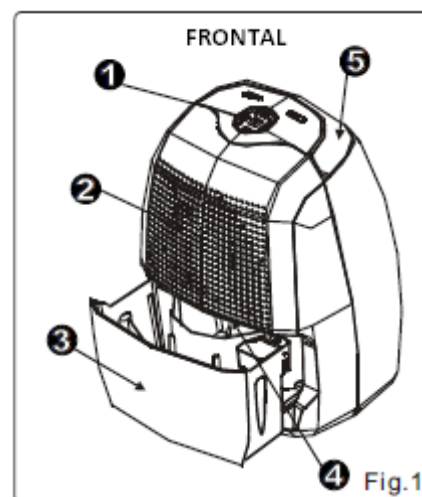

Cómo colocar la unidad

Si pone en funcionamiento el deshumidificador en un sótano, éste tendrá poco o ningún efecto a la hora de secar un lugar de almacenamiento cerrado adyacente, como un armario, a menos que haya una adecuada circulación de aire del lugar.

- No lo utilice al aire libre
- Este deshumidificador sólo debe utilizarse con fines domésticos y no con fines comerciales o industriales.
- Coloque el deshumidificador sobre un suelo Nivelado y plano que pueda soportar el peso de la unidad cuando el depósito de ésta está lleno de agua.
- Para permitir una buena circulación del aire, deje al menos 20 cm alrededor de la unidad.
- Coloque el deshumidificador en una zona en la que

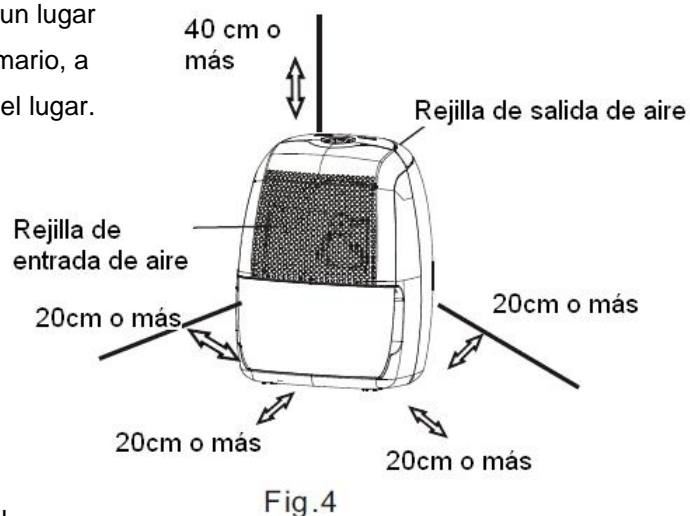

Ruedas (en cuatro puntos en la base de la unidad)

- Las ruedas sólo pueden moverse lateralmente.
- No fuerce las ruedas para moverlas sobre una alfombra ni mueva la unidad cuando haya agua en el depósito, ya que ésta podría volcarse y el agua podría verterse.

la temperatura no caiga por debajo de los 5°C (41°F), los serpentines podrían cubrirse de escarcha a temperaturas inferiores, lo que podría reducir el rendimiento del mismo.

- Coloque la unidad lejos de secadoras, calefactores o radiadores.
- Utilice esta unidad para evitar que la humedad dañe libros u objetos valiosos en el lugar en el que estén guardados.
- Utilice el deshumidificador en un sótano para evitar que se produzcan daños por la humedad.
- Para que este electrodoméstico tenga más eficacia, debe hacerse funcionar en un lugar cerrado.
- Cierre todas las puertas, ventanas y cualquier otra abertura al exterior de la habitación.

Cuando utilice la unidad

- Al utilizar el deshumidificador por primera vez, hágalo funcionar durante 24 horas de forma continua.
- Esta unidad está diseñada para funcionar entre 5°C y 35°C.
- Si la unidad se ha apagado y debe encenderse de nuevo rápidamente, deje pasar aproximadamente tres minutos para que vuelva a funcionar correctamente.
- No conecte el deshumidificador a una regleta de enchufes múltiples a la que también estén conectados otros aparatos eléctricos.
- Elija una ubicación adecuada y asegúrese de que tenga cerca una toma eléctrica.
- Conecte la unidad a un enchufe de 115V~ 60Hz/220~240V 50Hz (consulte la placa de información del fabricante en el lateral o la parte posterior de la unidad), que además tenga toma de tierra.
- Asegúrese de que el depósito de agua esté colocado correctamente, de lo contrario la unidad no funcionará bien.

Cómo sacar el agua recogida

Hay dos modos de sacar el agua recogida.

1. Utilice el depósito

- Cuando el depósito esté lleno, la unidad dejará de funcionar automáticamente, y el indicador luminoso de depósito lleno se encenderá.
- Sáquelo lentamente. Agarre las asas izquierda y derecha con firmeza y tire de él en posición recta para que el agua no salpique. No lo ponga en el suelo porque el fondo del mismo es irregular. De lo contrario, se caerá y el agua se verterá.
- Tire el agua y vuelva a colocarlo. Éste debe estar en su lugar y bien colocado para que el deshumidificador funcione.
- La máquina volverá a ponerse en funcionamiento cuando el depósito vuelva a estar colocado en la posición correcta.

NOTAS:

- Cuando saque el depósito, no toque ninguna parte dentro de la unidad, ya que esto podría dañar el producto.
- Asegúrese de introducir el depósito completamente dentro de la unidad. Si lo golpea contra otro objeto o si no lo introduce de forma adecuada podría hacer que la unidad no funcione.

2. Vaciado continuo

El agua puede vaciarse de forma automática por un desagüe conectando una manguera a la unidad (Ø12 mm) (no se incluye).

- Quite el tapón de plástico de la parte posterior de la unidad y guárdelo en un lugar seguro.
- Introduzca la manguera en la unidad a través del orificio de la parte posterior de la misma como se muestra en la ilustración de la derecha. A continuación, dirija la manguera hacia un sumidero o hacia un desagüe adecuado.
- Compruebe que la manguera no esté bloqueada.

NOTA: cuando la función de vaciado continuo no esté en funcionamiento, quite la manguera del orificio de salida y vuelva a colocar el tapón de plástico en el mismo.

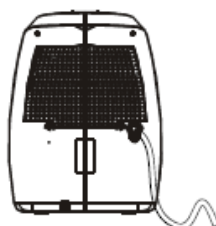

Fig. 9a

No bloquee el flujo del agua elevando la manguera

1. Saque un poco el depósito

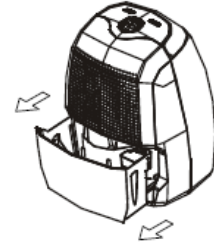

Fig.5

2. Sujete ambos lados del depósito manteniéndolo de forma equilibrada y sáquelo de la unidad.

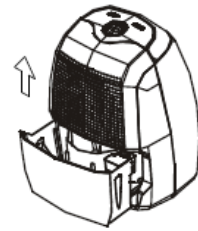
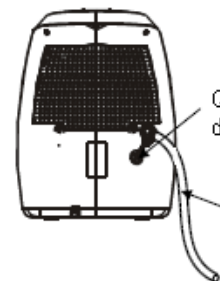

Fig.6

3. Tire el agua



Fig.7



Quite el tapón de plástico

Introduzca la manguera en el orificio de desagüe

Fig.8

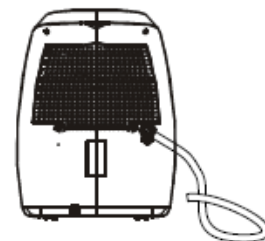

Fig.9b

No bloquee la manguera retorciéndola

CUIDADO Y MANTENIMIENTO

Cuidado y limpieza del deshumidificador

Apague el deshumidificador y desenchufe el aparato antes de limpiarlo.

1. Limpie la rejilla y la carcasa

- Utilice agua y un detergente suave. No utilice lejía o productos abrasivos.
- No salpique agua directamente sobre la unidad principal. Hacerlo podría producir una descarga eléctrica, que el aislamiento se estropeease o que la unidad se oxide.
- Las rejillas de entrada y salida de aire se ensucian con facilidad, utilice un aspirador o un cepillo para limpiarlas.

2. Limpie el depósito

Al cabo de varias semanas, limpie el depósito para evitar que salga moho, humedades y bacterias.

Llene el depósito con un poco de agua limpia y añada un poco de detergente suave.

Remuévalo dentro del depósito, vacíelo y enjuague.

NOTA: no utilice el lavavajillas para limpiar el depósito. Una vez limpio, el depósito debe estar en su lugar y bien colocado para que el deshumidificador pueda funcionar.

3. Limpie el filtro de aire

El filtro de aire detrás de la rejilla de la parte delantera debe comprobarse y limpiarse al menos cada 30 días o con más frecuencia si fuera necesario.

NOTA: NO ENJUAGUE O PONGA EL FILTRO EN UN LAVAVAJILLAS AUTOMÁTICO.

Para sacarlo:

- Agarre la lengüeta del filtro y tire hacia abajo de ella, como muestra en la ilustración 11.
- Limpie el filtro con agua templada con jabón. Aclárelo y deje que se seque antes de volver a colocarlo. No lo limpie en un lavavajillas.

Para volver a colocarlo:

Introduzca el filtro en la unidad por abajo y empuje. Consulte la ilustración 12.

● PRECAUCIÓN:

NO ponga el deshumidificador en marcha sin el filtro porque la suciedad y el polvo podrían obstruirlo y reducir su rendimiento.

4. Cuando no utilice la unidad durante largos períodos de tiempo

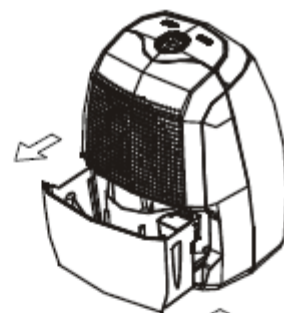

Fig. 10

Saque el filtro hacia abajo

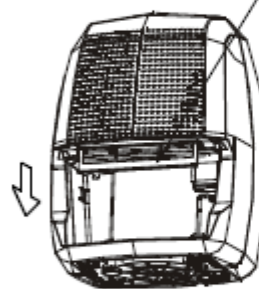

Fig. 11

Inserte el filtro hacia arriba

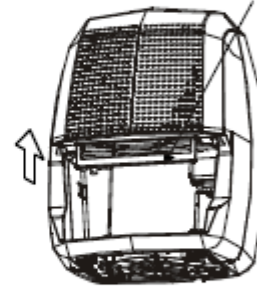

Fig. 12

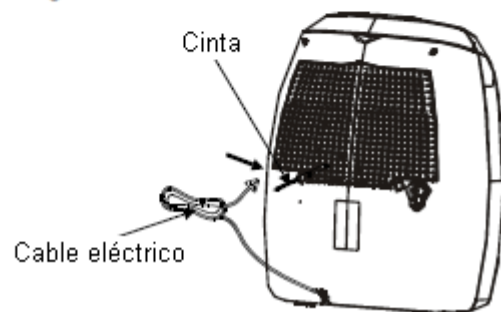







Fig. 13

- Después de apagar la unidad, espere un día antes de vaciar el depósito
- Limpie la unidad principal, el depósito y el filtro de aire.
- Enrolle el cable y asegúrelo con la cinta de sujeción (fig.13).
- Cubra la unidad con una bolsa de plástico.
- Guarde la unidad en posición vertical en un lugar seco y bien ventilado.

CONSEJOS PARA LA IDENTIFICACIÓN DE PROBLEMAS

Antes de llamar al servicio técnico, revise el gráfico que le presentamos a continuación.

Problema	Qué comprobar
La unidad no se pone en marcha	 <ul style="list-style-type: none"> • Asegúrese de que la clavija está completamente introducida en el enchufe. • Compruebe el cuadro de luces de la casa. • El deshumidificador ha alcanzado el nivel preestablecido o el depósito está lleno. • El depósito no está colocado en la posición correcta.
El deshumidificador no seca el aire como debería	 <ul style="list-style-type: none"> • No le ha dejado el tiempo necesario para eliminar humedad. • Asegúrese de que no hay cortinas, persianas o muebles bloqueando la parte delantera o trasera del deshumidificador. • Es posible que el selector de humedad no esté fijado a un nivel suficientemente bajo. • Compruebe que todas las puertas, las ventanas y demás huecos al exterior están bien cerrados. • La temperatura de la habitación es demasiado baja, está por debajo de los 5°C (41°F). • Hay un calefactor de queroseno o algún otro dispositivo que emite vapor de agua en la habitación.
La unidad emite un ruido muy fuerte al funcionar	 <ul style="list-style-type: none"> • El filtro de aire está obstruido. • La unidad está torcida en vez de en posición vertical como debería.
Aparece escarcha en los serpentines	 <ul style="list-style-type: none"> • Esto es normal. La unidad tiene una función de desescarchado automático.
Hay agua en el suelo	 <ul style="list-style-type: none"> • La conexión o el conector de la manguera podría estar suelto. • Tiene la intención de recoger el agua en el depósito pero el tapón para el drenaje de la parte posterior no está colocado en su lugar.
La luz indicadora de encendido luce intermitentemente a 5Hz	 <ul style="list-style-type: none"> • Error del sensor de temperatura. Desenchufe la unidad y vuelva a enchufarla. Si el error persiste, llame al servicio técnico.